

Лампы LT Medsun™ CollagenLight

Коллагеновый жгут-

основа соединительной
ткани

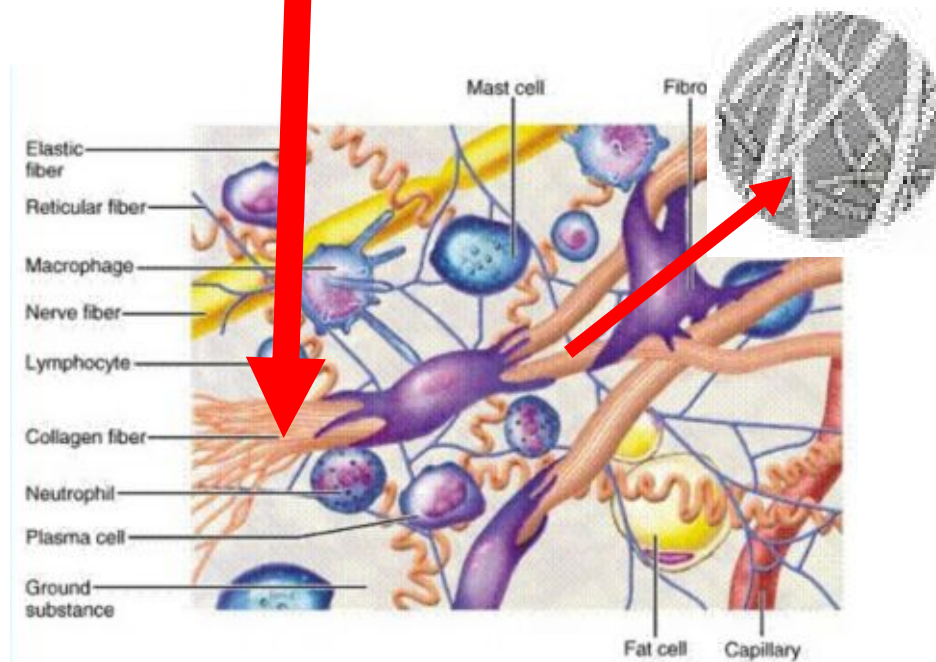
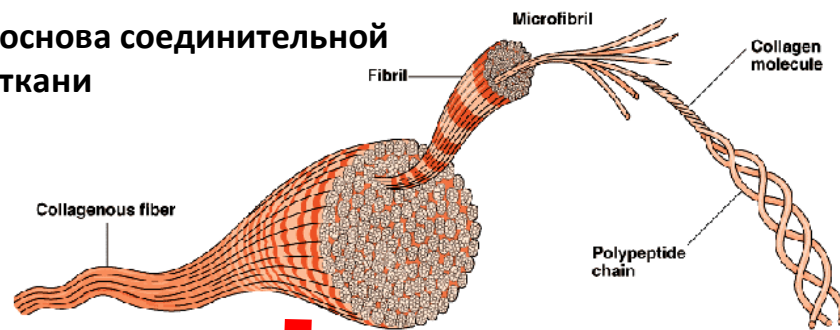

Старение: с возрастом замедляется синтез белков и главного из них- коллагена, первые признаки в 30-е годы.

Независимые исследования показывают, что определённые клетки кожи под действием лучей видимого света длиной волны 633 нм продуцируют коллаген, эластин и те энзимы, которые необходимы для сохранения и омоложения структуры кожи.

Коллагеновые волокна



Тропоколлагеновое волокно, преколланен (состоит из тройных спиралеобразных, завитых молекул)

Эластин

Ретицулин (примитивные формы коллагена, в основном встречается у зародышей)

Коллагеновое волокно

О свойствах красного света

- **Красный свет** стимулирует в клетках кожи фото-биологического размножение, рост клеток.
- Лабораторные исследования показывают, что под действием **красного света** рост клеток увеличивается на 150-200%.
- Более, чем 40-летние исследования показали не менее 24 положительных изменений в нижних слоях кожи и особенно в соединительных тканях.

Действие лучей 633 нм

Излучение 633 нм проникает на глубину 8-10мм. Слои кожи благодаря высокому содержанию в них крови и влажности очень быстро поглощают это излучение, увеличивая процесс самооздоровления кожи: красный свет в клетках кожи преобразуется в энергию фотосинтеза, который стимулирует продуцирование коллагена и эластина, увеличивается «дыхание» кожи, снабжение её кислородом, очистка от шлаков.



Коллаген снова «строится» из основных элементов и заполняет «пустые» места в морщинах. Кроме этого в несколько раз увеличивается водосвязывающая способность кожи. Увеличивается упругость кожи,

Не забывать о воде!!!

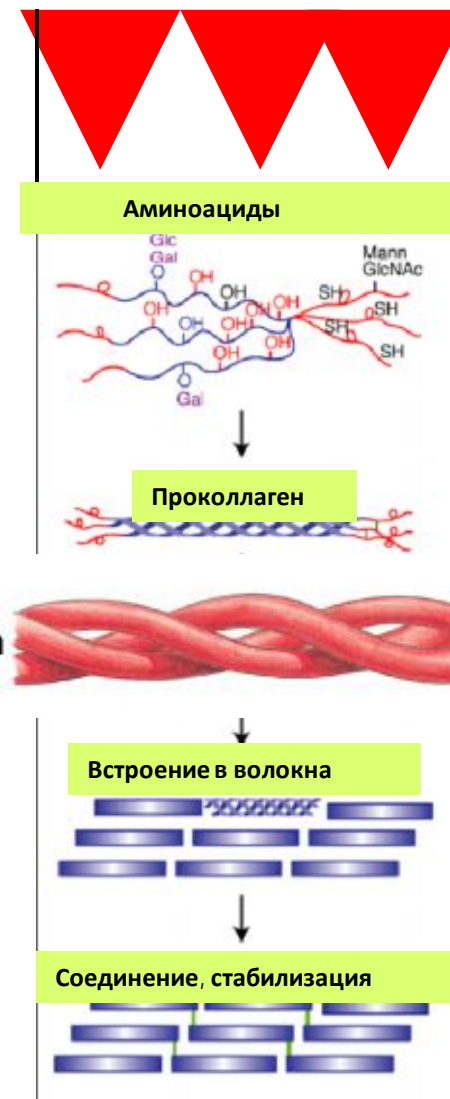

Запомнить: образование коллагена и эластина

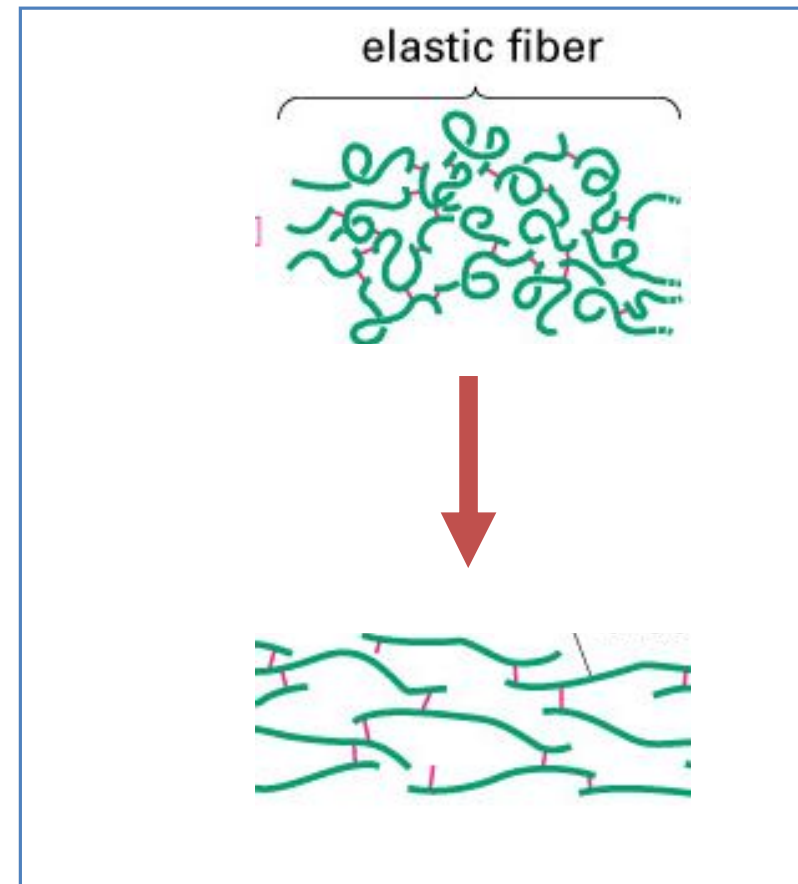
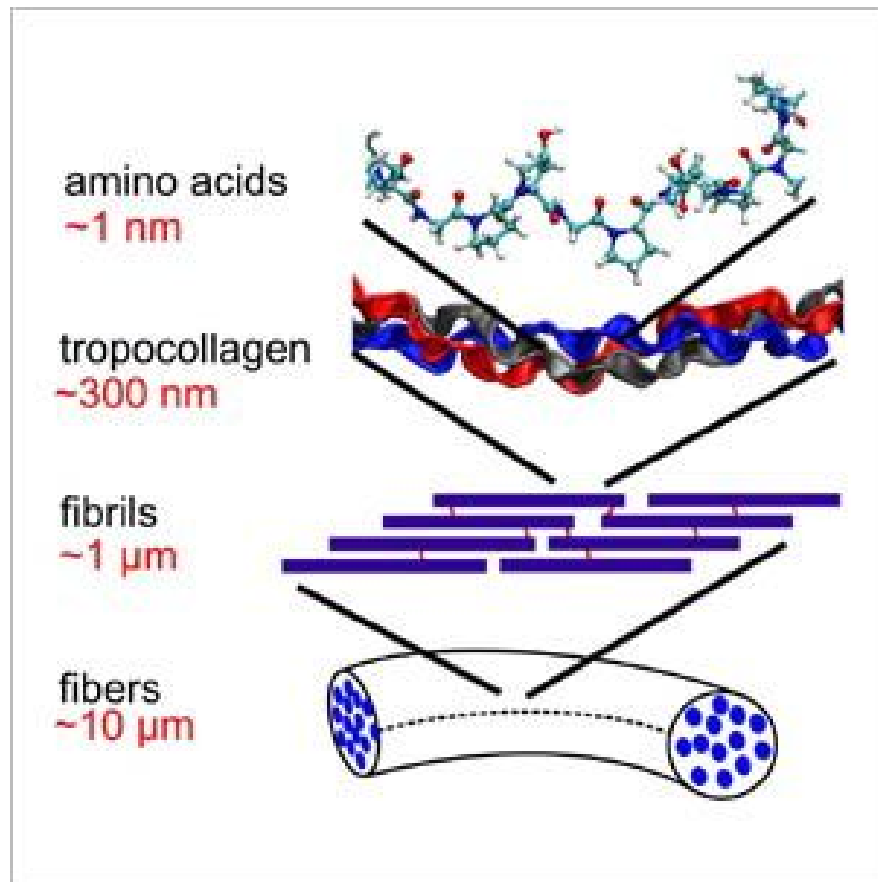

Спектр лампы CollagenLight

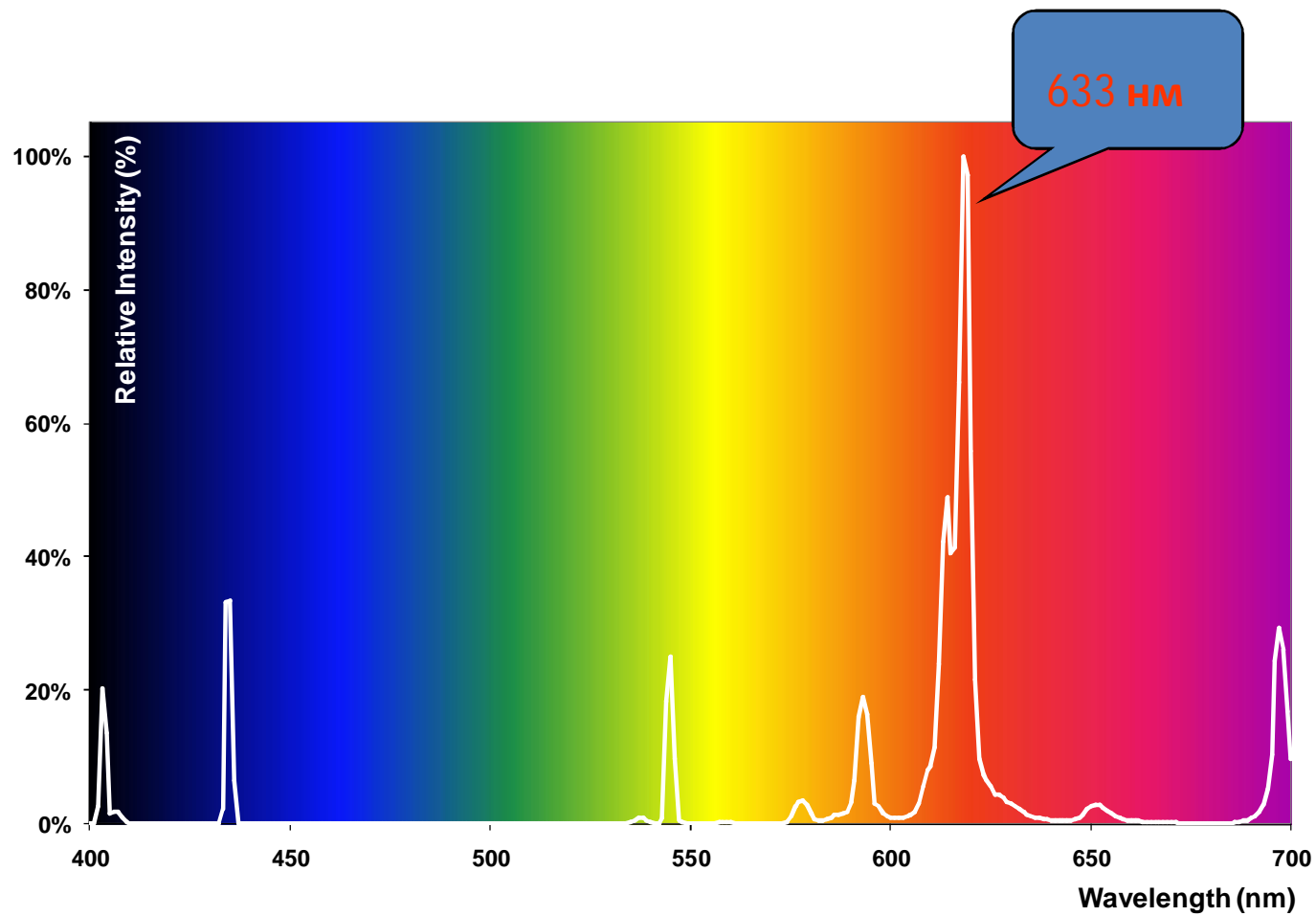

Действие лучей 633 нм

Однако для омоложения структуры кожи нужно время- примерно 8 недель. В начале курса время облучения составляет 10 минут, которое к концу может быть увеличено до 20 минут..

...и результат:

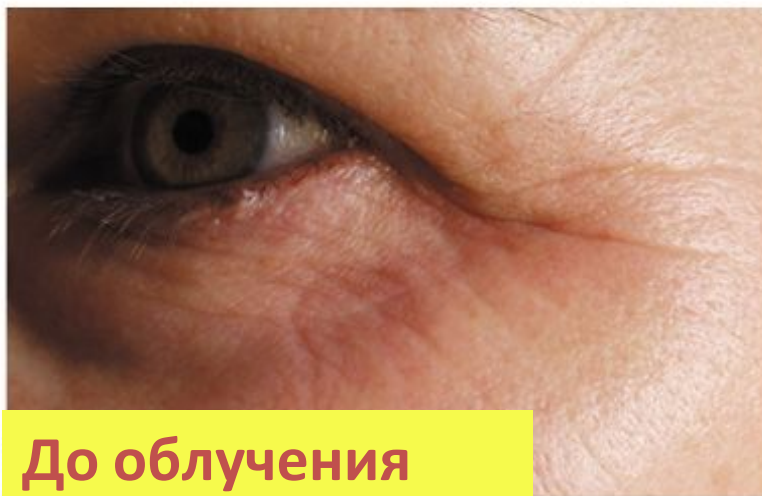

До облучения

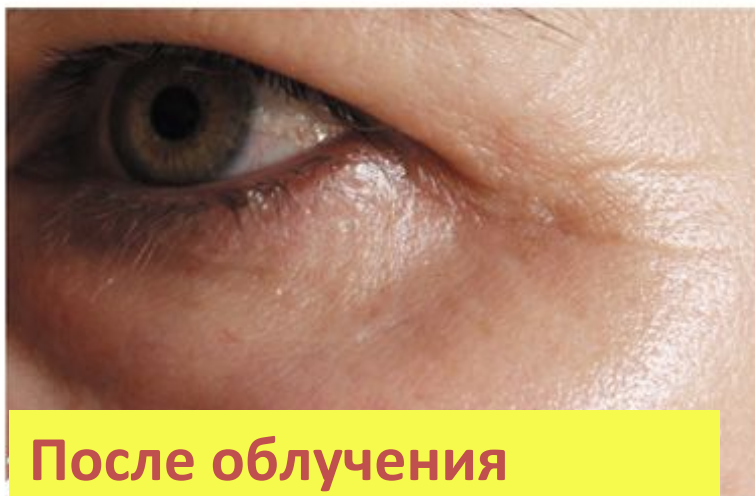

После облучения

ФОТООМОЛОЖЕНИЕ ДАЕТ ВОЗМОЖНОСТЬ ОДНОВРЕМЕННО:

Улучшить внешний вид и структуру кожи:

- **Сужаются поры;**
- **Сглаживаются мелкие морщины;**
- **Активизируется синтез коллагена;**
- **Кожа омолаживается, повышается ее тонус и эластичность, светлеют «старческие» пятна**

Оказать лечебное воздействие на кожу:

- **Ускоряется обмен веществ кожи;**
- **Устраняются дефекты кожи: пигментные пятна и веснушки, кровеносные капилляры(?);**
- **Улучшает цвет и выравнивается тон кожи.**

Солярии коллогенарии

mon amie





- „Mon Amie “ уникальная новинка. Разработано для женщин, которые требовательны к своей внешности и коже.
- „ Mon Amie “ является первым Collarium в мире.
- „ Mon Amie “ для КАЖДОЙ женщины, потому что он предлагает особый уход за кожей.
- это отвечает на женским пожеланиям :
достоинство, привлекательность,
- благосостояние и великолепное состояние тела.

- Линии кожи и морщины будут уменьшены.
- Кожа выглядит существенно более гладкой и более новой.
- Влагосодержание кожи улучшено по всему телу.

- Чистое антистарение!

- Кроме того, УЛЬТРАФИОЛЕТОВЫЙ СВЕТ обеспечивает красивый, мягко загорелый цвет кожи.
- „ Mon Amie “, первый Collarium в мире, комбинирует коллагеновые лампы с УЛЬТРАФИОЛЕТОВЫМ ИЗЛУЧЕНИЕМ.
- Режимы работы: отдельно коллагеновые лампы или совместный режим коллагеновых ламп и ламп ультрафиолета.

- Вырабатывает витамин D3 и вызывает био-позитивные эффекты.

- Мировое новшество от ведущего производителя соляриев для Вашего бизнеса!
- Первый коллагенарий в мире Mon Amie от MegaSun сочетает в себе коллагено-световую терапию и ультрафиолетовое излучение.
- 23 специально разработанных лампы красного света Collagen Plus стимулируют выработку коллагена, улучшают внешний вид и структуру кожи, а 22 УФ-лампы мощностью 120 Вт обеспечивают легкий оттенок загара.
- Специальный сенсорный анализатор кожи, которым оснащен Mon Amie, легко и быстро определит тип кожи каждого клиента и автоматически настроит индивидуальный и безопасный загар.
- Удобное эргономичное стекло Mon Amie позволит Вашим клиентам погрузиться в спокойный мир релаксации, а приятный музыкальный фон завершит атмосферу хорошего самочувствия

- „ Mon Amie “ оборудован медицинским датчиком кожи.
- Этот датчик измеряет концентрацию меланина кожи и определяет тип кожи.
- Это забота для индивидуального и безопасного сеанса загара.
- Полная безопасность !





- 45 ламп: 23 х Коллагена Плюс и 22 х УЛЬТРАФИОЛЕТОВЫХ ЛАМПЫ

- Верхняя часть (лампы 200 см):

- 23шт х Коллагенов Плюс
MS Collagen plus 2.0 (2007 R)

13 х УЛЬТРАФИОЛЕТОВЫХ
MS XXL Super R 120 (2015 R 120W)

- Нижняя часть(200 см): 9 х Коллагенов Плюс
+ 9 х УЛЬТРАФИОЛЕТОВЫХ ЛАМП

Технические характеристики

- Макс. влажность в помещении не более 70%
- Макс. температура в помещении не более 30 град
- Максимальный вес с кондиционером 670 кг
- Напряжение питания 380 Вольт
- Для MP-3 музыки используется карточка CD формата (встроенная внутри солярия)

- Диаметр гофры для вытяжной вентиляционной системы 300 мм
- Максимальная производительность вытяжной системы 2250 куб. метров в час
- Потребляемая мощность солярия
- Без кондиционера 7000 Вт
- С кондиционером 8260 Вт

Размеры солярия

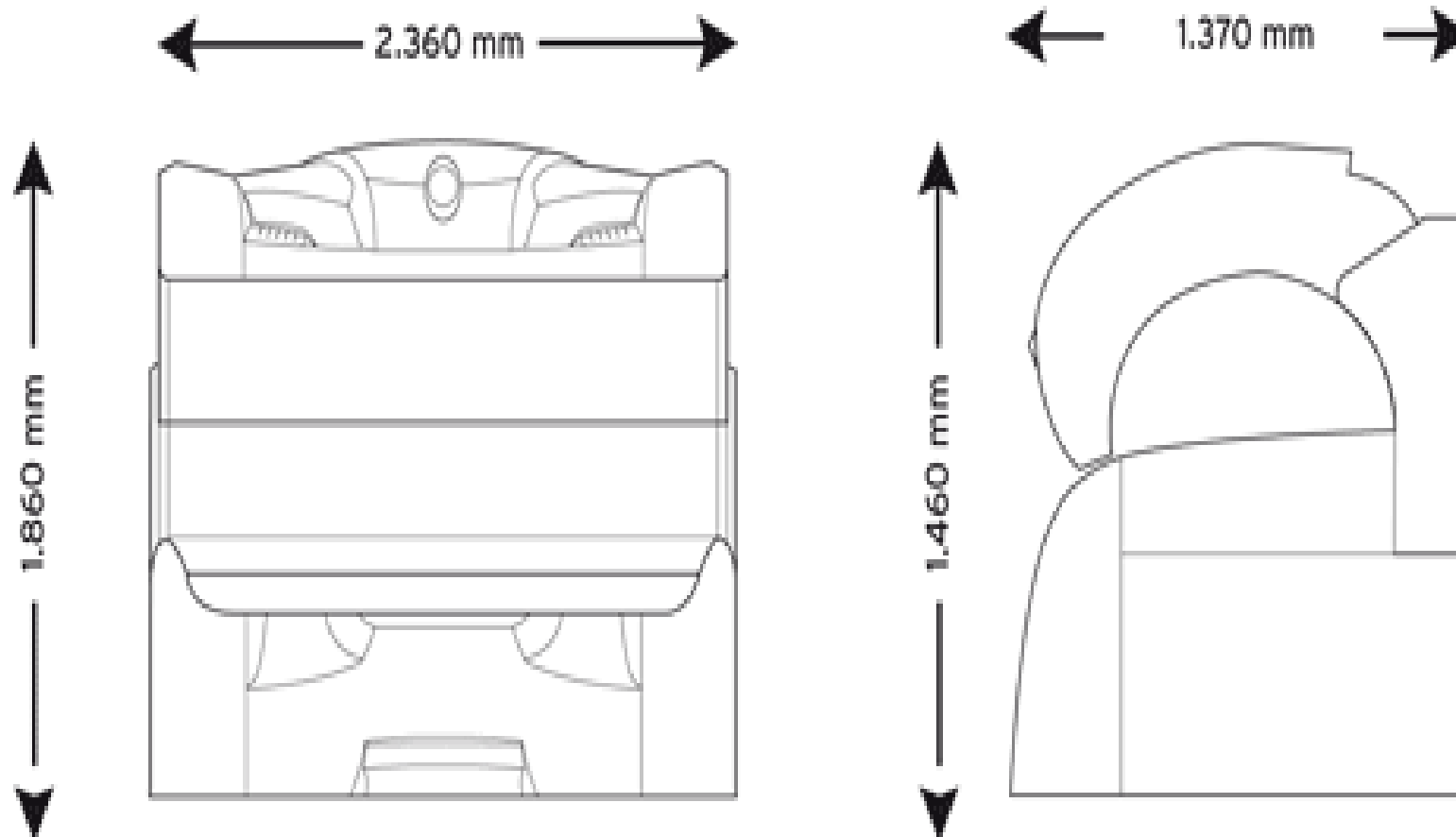

- Возможность отдельного включения коллагеновых и УФ-ламп
- Технология электронного управления питанием ламп CPI Energy
- Удобное эргономичное стекло по форме тела
- Фиксированное время использования 20 минут
- Низкий уровень шума в связи с активацией вентиляции лишь при температуре от 32 С
- Аудиопакет
- Система для отвода горячего воздуха
- Низкая потребляемая мощность - до 7 кВт
- Декоративное освещение помещения

Солярий Space 3000 Pure Collagen



- **Антистарение и эффект для всего тела:**
-
- **Эффективная комбинация легкой коллагено терапии и вибрации**
- **Десять минут для красоты - Вы предлагаете Вашим клиентам новую антистареющую революцию!**
- **Регулярное использование приводит к эффекту антистарения.**
-
- **- Сокращение морщин**
- **- Новая поверхность кожи**
- **- Регенерация поверхности кожи**
- **- Подъем эффектов по всему телу**
- **-Подтяжка кожи и увеличения эластичности**
-
- **Прекратите стареть. Будьте красивы.**



- Солярий Space 3000 Pure Collagen не только делает Вас красивыми - это красивые формы солярия!
- Его изящная форма и пропорции вписываются в окружение каждой студии.
- pureCollagen: Красота для тела - красота для глаз!



- 44 лампы для тела Collagen Plus 44x
Collagen plus 1.9_18 (1909 R)
- Центральная вытяжная система
- Встроенная виброплатформа VibraNano
- Аудиопакет (возможность подключения MP3, набор стереоколонок, система голосовых инструкций на русском языке MegaVoice, виброзвук MusicVibration, подключение внешнего источника звука, переключение каналов)

Технические характеристики

- Влажность : $\leq 70 \%$
- • max. Температура в помещении $\leq 30 \text{ }^\circ\text{C}$
- • Напряжение питания 380 Вольт
- **Мощность** 9000 W
- **Лампы** pureCollagen
- Tubes 44x Collagen plus 1.9_18 (1909 R)
- **Вес** 385 kg
- MP3-Player • Supports SD **карточка** 1 GB

Alisun 200 Collagen

Для чистой и бесконечной красоты





- 26 коллагеновых ламп (длина - 190 см)
- Бесшумная система вентиляции
- Простая внутренняя панель управления
- Максимальные габариты (ДхШхВ) - 220 x 106 x 145 см.
- Мощность - 2,47 кВт

- Лампы в верхней части 14 x 100W (190 cm)
- Лампы в нижней части 12 x 100W (190 cm)
- Тип ламп Alisun Intense Collagen 100W
- Вес солярия kg 164
- Мощность kW 2,47
- Защитный автомат 1x16A
- Напряжение питания 230V ~ 50Hz
- Максимальные размеры (cm) 220 x 106 x 112 (Закрытый) / 145 (открытая верхняя крышка)

Ergoline Beauty Lounge 280

- Beauty Lounge 280 Collagen (солярий работает от 220 Вольт)
- 28 Коллагеновых ламп 120 Ватт 200 см
- Мощность солярия 3000 Вт

